

流浪者遥控器

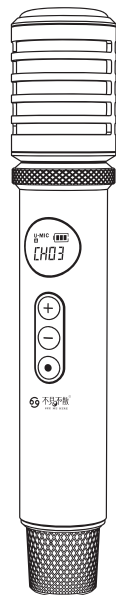

RANGERS流浪者

S3户外演艺音响

快速使用指南

QUICK START GUIDE



01 注意事项

- ◆请阅读本说明。
- ◆请遵循本说明。
- ◆请在常温环境中存放和使用本产品。
- ◆请勿在近热源处使用本产品，如散热器、热风调节器、炉灶或其他产生热量的仪器（包括放大器）。
- ◆请勿堵塞音箱的开口处，勿将物体塞入音箱的通风口或槽隙中。
- ◆请勿丢弃，避免因跌落造成本产品损坏。
- ◆请使用音箱额定电压的电源充电器充电。
- ◆如果连接线与您的设备不匹配，请与销售商联系。
- ◆请将音箱调至合适音量，避免对您的听力造成损害。
- ◆无论设备因何原因损坏，都必须及时请专业维修人员修理，擅自拆卸将使保修失效。
- ◆如果电池更换不当会有爆炸危险，只能用同样类型或等效类型的电池来更换。
- ◆禁止拆解、撞击、挤压或投入火中；若出现严重鼓胀，请勿继续使用；请勿置于高温环境中，电池浸水后禁止使用。
- ◆电池（电池包或组合电池）不得暴露在诸如日照、火烤或类似过热环境中。
- ◆消费者若使用电源适配器充电，则应购买配套使用获得CCC认证并满足标准要求的电源适配器。

02 包装清单

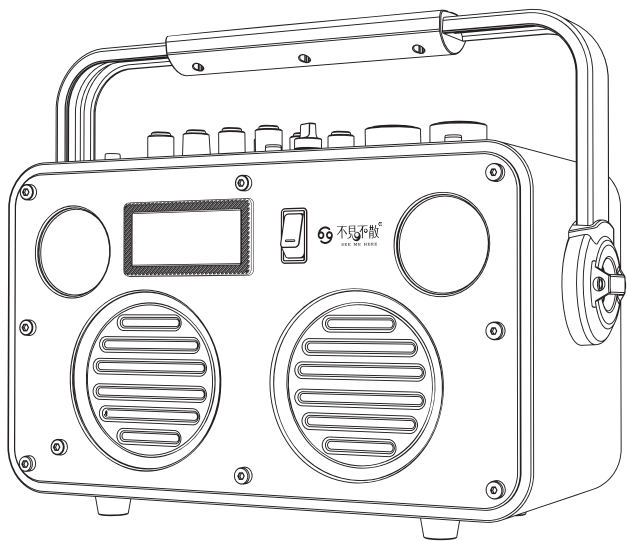

音响主机 x 1

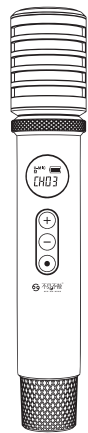

无线话筒 x 1

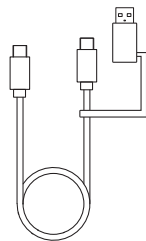

Type c+USB2.0 转接充电线 x1



使用指南 x 1

03 按键功能指示

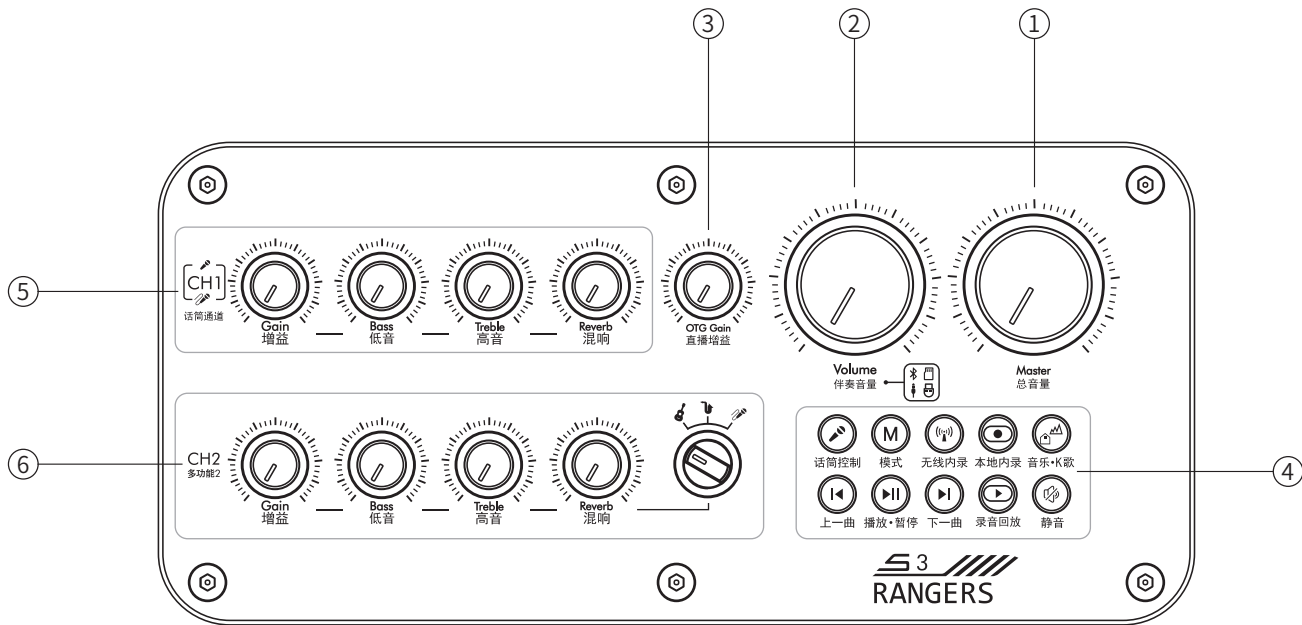

电源开关
开启/关闭电源

04 按键功能说明

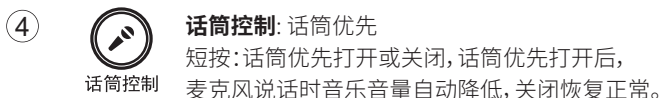
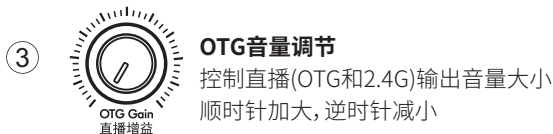
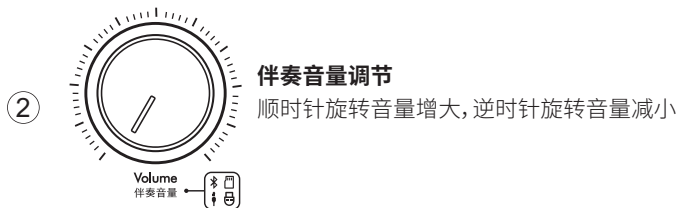

话筒控制: 无线话筒配对
长按: 开启UHF连接, 屏幕话筒图标闪烁, 连接成功
图标常亮



短按: 蓝牙模式/TF卡模式/U盘模式/AUX外接音源模式
注: 开机默认蓝牙模式

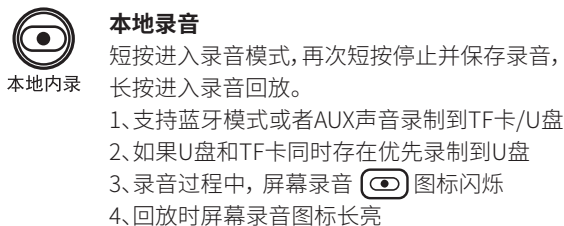
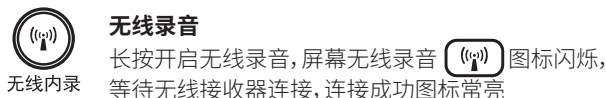



05 按键功能说明



音乐·K歌

EQ声音模式: 短按切换音乐/K歌模式EQ模式

 室内音乐模式: 更适合室内听音乐

 户外K歌模式: 更适合户外K歌



上一曲

上一曲

短按: 播放上一曲



播放·暂停

播放键 短按播放或暂停

蓝牙连接状态: 长按播放键可断开当前蓝牙连接
进入配对状态

⑤



话筒通道

无线MIC与CH1有线MIC效果调节

可分别调节话筒 高音/低音/混响/增益调节

⑥

CH2
多功能2

CH2 多功能通道调节

可分别调节高音/低音/混响/增益



下一曲

下一曲

短按: 播放下一曲



录音回放

录音回放

短按进入录音回放, 屏幕录音  图标常亮



静音

静音按钮

按下时音响静音, 再次按下恢复



CH2 通道选择 旋钮3挡

电箱木吉他/电子乐器/有线麦克风

06 屏幕显示说明

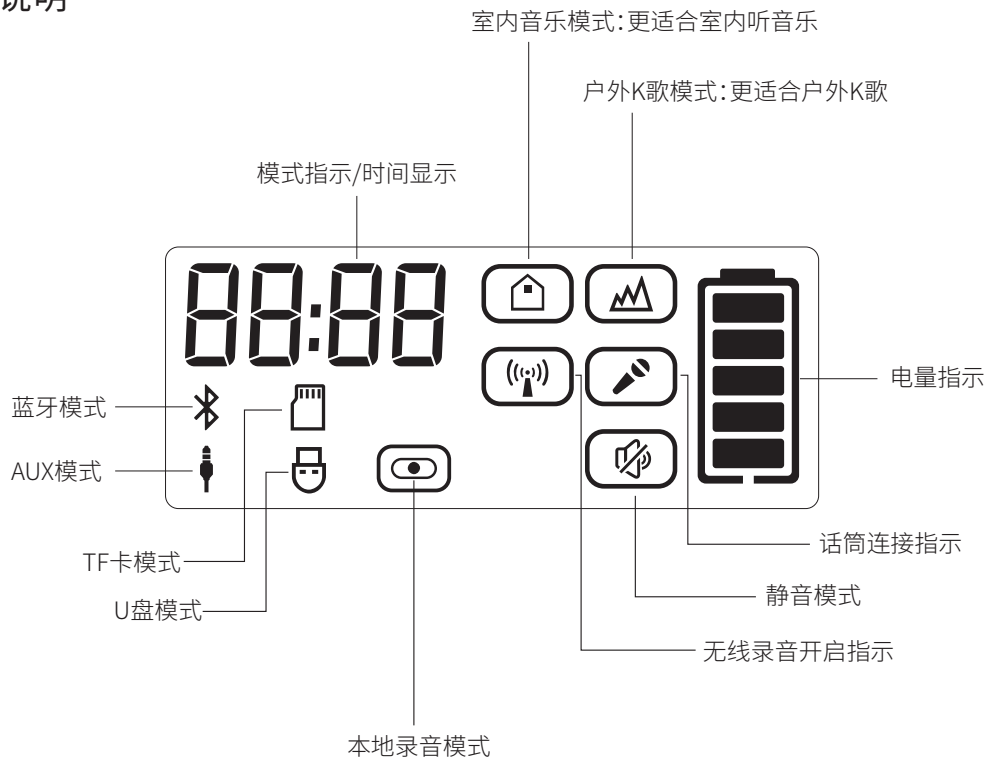



室内音乐模式: 频响曲线更为平坦, 低频下潜更多, 更适合室内听音乐。

户外K歌模式: 中高频更突出, 人声和乐器穿透力更强, 声压更大, 更适合户外K歌和演奏。

07 接口功能指示

图中所示的插头

-  Type-c
-  3.5mm插头
-  6.35mm插头

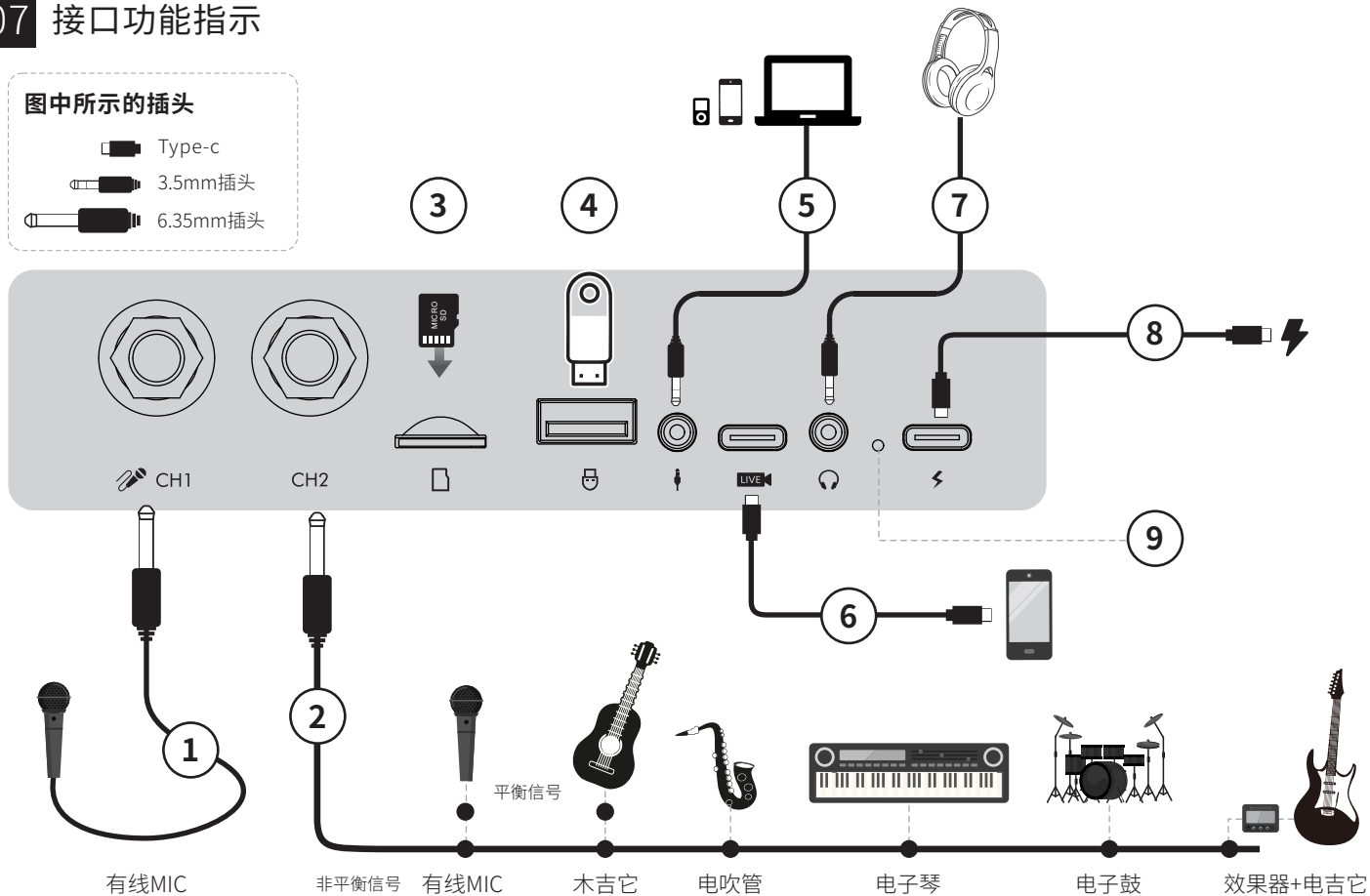

08 接口功能指示

1

CH1有线MIC输入接口

连接6.35mm有线话筒

2

CH2多通道乐器输入接口

可连接6.35mm 的有线麦克风/电箱木吉他/电子乐器

3

TF卡插槽

插入存有音频文件的TF卡,即可播放

4

U盘插口

插入存有音频文件的U盘,即可播放

5

AUX音频输入

3.5mm通用音频输入接口,可外接音源设备

6

TYPE-C直播接口

可连接手机有线直播(输出5V-1A Max)

7

耳机插口

可以监听本地音乐播放与话筒声音

8

Type-C电源充电

可连接PD充电器进行快充

Type-C反向充电

可对外为移动设备充电输出支持5V-2A (Max)

9

LED充电指示灯

充电时LED灯显示红色满电后LED绿色,
放电是红灯亮起

*电子乐器含电吹管、电子琴、电子鼓等

09 蓝牙连接播放

1、音响开机

按下电源开关开机，默认进入蓝牙模式，屏幕蓝牙图标闪烁，等待蓝牙配对。

2、连接到移动设备

开启移动设备蓝牙选项，在蓝牙设备列表中找到Rangers S3，连接成功您将听到提示音，同时蓝牙图标常亮。

后续使用中，只要保持移动设备的蓝牙开启，即可自动连接。

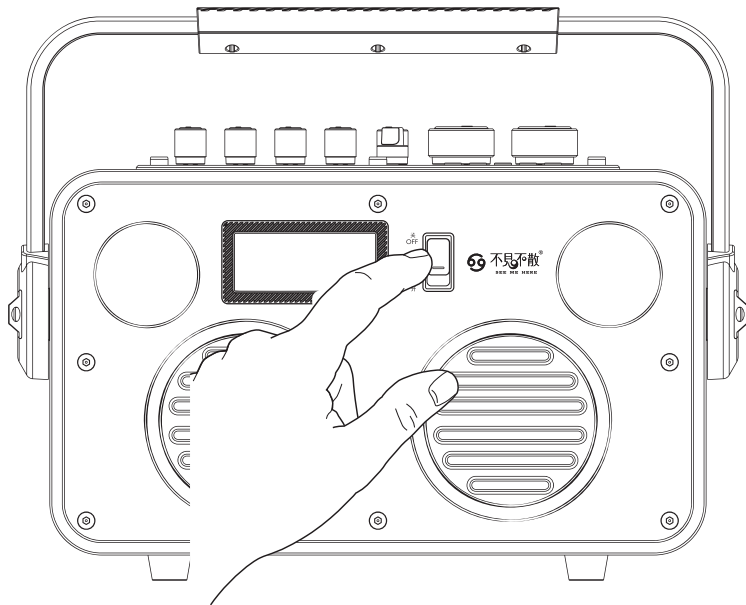

其它说明：

如需连接其它蓝牙设备，长按播放键断开与当前设备连接，蓝牙返回等待连接状态；如需回连，短按播放键。

10 无线话筒功能与连接

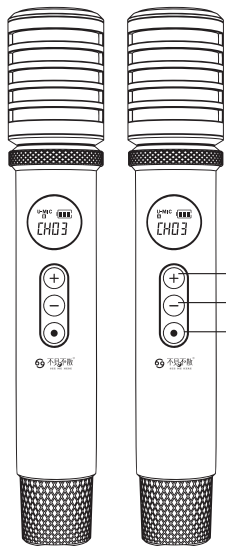

+ CH+频段
短按频段递增1级

- CH-频段
短按频段递减1级

● 开关机键
长按2秒打开/关闭麦克风

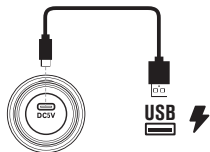

充电接口
连接输出电压DC5V 1A的
USB电源充电

无线话筒与音响配对

1、音响开机状态，长按音响“话筒控制  ”键，开启UHF连接，屏幕话筒图标闪烁等待连接。

2、长按话筒**电源按钮**2秒开机，音响自动与话筒连接，连接成功音响屏幕话筒图标常亮。

两支无线话筒连接 切换AB麦

1、保持一支话筒为CHA通道，另一支话筒为CHB通道，即可同时使用两支话筒。

2、如果两支话筒通道模式一样，选取其中一支话筒，按住电源键和+键，5秒后切换通道模式。

CH频段锁定/解锁

CH-键组合CH+键长按5秒，将当前CH频段锁定或解锁。

ID对码模式

CH-键组合电源键长按5秒，话筒屏上ID图标显示，进入配对ID状态，开启音响UHF连接，稍后即可自动配对ID。（UHF开启后30秒操作有效）

ID开放模式

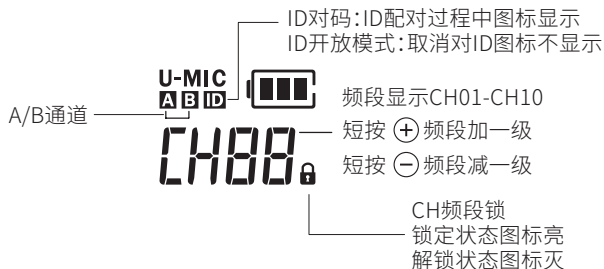

CH-键组合电源键长按5秒，ID图标不显示麦克风进入开放模式。

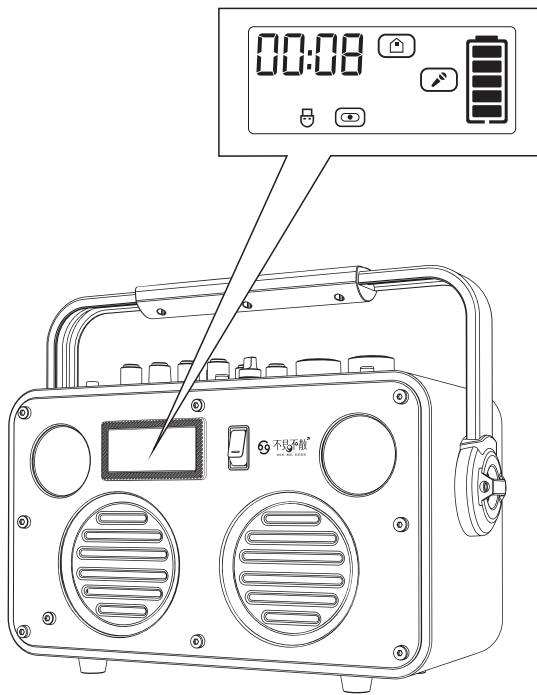

11 本地录音功能介绍



1、开始录音

音箱插入TF卡或U盘，短按“本地录音”键，屏幕录音图标闪烁，数显时间记数开始录音。

2、保存录音

录音过程中，短按“本地录音”键，停止并保存录音文件。

3、录音回放

短按“录音回放”键，进入录音回放，再次短按“录音回放”键或短按“M”键退出录音回放。

4、其它说明

- 1、支持蓝牙模式或者AUX声音录制到TF卡/U盘。
- 2、如同时插入TF卡或U盘，录音文件默认存储在U盘内。
- 3、录音回放时，如果U盘和TF卡同时存在优先播放U盘录音。
- 4、录音时系统会自动在U盘或TF卡内生成一个名为“RANGERS_REC”的文件夹，在此文件里面存储录音文件。

12 无线录音和直播功能介绍

无线录音/无线直播

1、进入无线录音

长按“无线录音”键，开启无线录音，屏幕无线录音  图标闪烁，等待无线接收器连接。

2、手接连接无线接收器

将无线接收器直连安卓手机或通过转接线连接iPhone手机，接收器无线图标开始闪烁，与音响连接成功图标长亮。

3、开始无线录音/无线直播

开启手机内录软件/直播软件，通过APP软件使用音响的无线录音和无线直播功能。

有线直播

通过Type-C线与手机连接，开启手机直播软件，即可使用音响的有线直播功能。



*注:无线接收器与Type-C转Lightning转接头非标配,需另行单独购买。

13 技术规格

扬声器:	3英寸中低音喇叭 *2 +2英寸高音喇叭 * 2
声道:	双声道立体声 (2.2声学架构)
低音增强:	导管
信噪比:	> 85dB
频率响应:	58Hz-20KHz (-10dB)
充电接口:	USB Type-C
电池电压:	快充5V/9V/12V
充电时间:	约 3.5小时(30W或以上PD充电器)
充电协议:	支持PD2.0/3.0快充
可播放格式:	MP3、WMA、WAV、FLAC、APE(Micro SD Card/U盘)
蓝牙版本:	5.0
扩音功能:	支持无线/有线麦克风扩音功能
输入输出:	CH1有线MIC输入接口/CH2多通道多功能乐器输入接口 AUX IN 3.5mm输入/3.5mm耳机监听/TF卡/U盘/AUX输入
周边功能:	本地录音/无线录音/有线直播/无线直播/反向充电
产品尺寸:	355*275*150mm
产品重量:	4.5kg

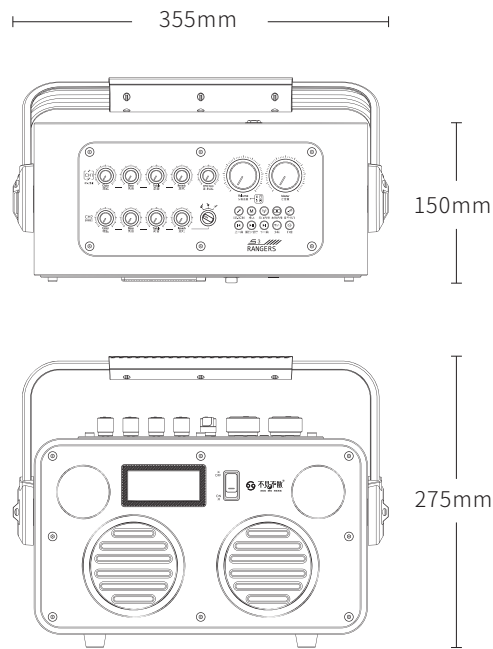

14 常见问题

故障	解决方法
开机无法播放 屏幕无显示	1、音响内置锂电池是否有电,请充电
	2、检查TF卡或U盘格式是否正确(音箱支持格式为FAT32)
	3、TF卡或U盘内文件是否为支持的格式
音源输入无声	请检查是否切换到外接音源模式,声音是否有调节
卡拉OK无声	话筒是否能正常开启,适当调节输入话筒音量,是否连接成功
话筒扩音出现断音	话筒离音响是否距离太远,或有障碍物
蓝牙配对不成功	关闭音响重新开机配对、或者是否已连其它手机
使用话筒信号不好或有卡顿	可通过短按“+”或“-”,选择合适的频段:CH01~CH10,以获取最佳效果
话筒不能与主机连接时	话筒在开机状态下,同时长按话筒的“电源键”和“-”键5秒,屏上显示ID图标,主机UHF重新开关一次
话筒无法开机	请插上充电线充电激活
标配话筒遗失或坏掉了, 新配的话筒如何与音箱配 对ID?	音箱关机,话筒开机,同时长按话筒的“电源键”和“-”键5秒,话筒屏上ID图标显示,进入对ID状态。
	此时音响立即开机,长按话筒控制键开启UHF连接即可自动配对ID。(连接成功后,音箱会有连接成功提示音)
如何清除话筒的ID?	话筒:开机状态,同时按电源键和“-”键5秒,屏显示ID图标不显示,此时话筒返回到无ID状态进入开放模式
	注意:如果话筒清除了ID,需要再次与音箱连接时,按新配的话筒方法重新配对ID。
K歌话筒效果不好	连接好话筒后→将音响切换到K歌(户外)模式→把对应通道的混响关到最小,把增益开到最大→再回调增益至不啸叫的位置,并根据自己的声线调节高低音,得到想要的音色→最后适当增加混响。



自助售后服务



不见不散公众号

深圳市不见不散电子有限公司

地 址：深圳市宝安区航空路32号-不见不散视听创新园

电 话：0755-61181399 网 址：www.hb2099.com