

69 不見不散[®]
SEE ME HERE

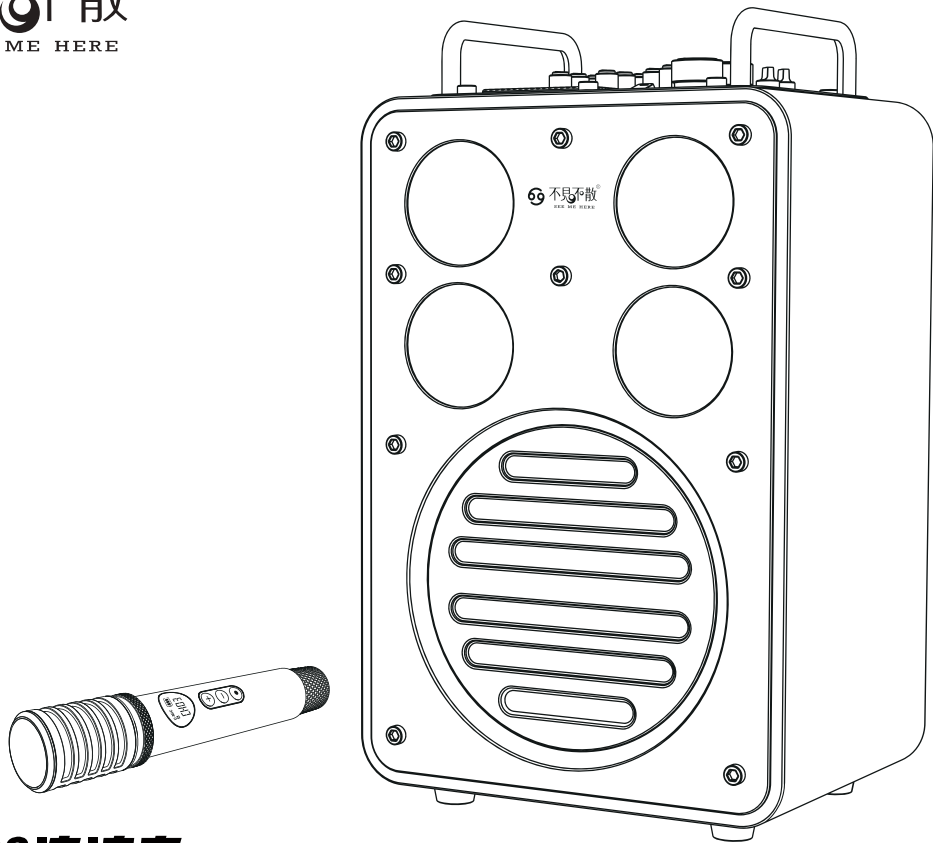

流浪者遥控器



RANGERS流浪者

D8 Plus户外乐器演艺音响

快速使用指南

QUICK START GUIDE



01 注意事项

- ◆请阅读本说明。
- ◆请遵循本说明。
- ◆请在常温环境中存放和使用本产品。
- ◆请勿在近热源处使用本产品，如散热器、热风调节器、炉灶或其他产生热量的仪器（包括放大器）。
- ◆请勿堵塞音箱的开口处，勿将物体塞入音箱的通风口或槽隙中。
- ◆请勿丢弃，避免因跌落造成本产品损坏。
- ◆请使用音箱额定电压的电源充电器充电。
- ◆如果连接线与您的设备不匹配，请与销售商联系。
- ◆请将音箱调至合适音量，避免对您的听力造成损害。
- ◆无论设备因何原因损坏，都必须及时请专业维修人员修理，擅自拆卸将使保修失效。
- ◆如果电池更换不当会有爆炸危险，只能用同样类型或等效类型的电池来更换。
- ◆禁止拆解、撞击、挤压或投入火中；若出现严重鼓胀，请勿继续使用；请勿置于高温环境中，电池浸水后禁止使用。
- ◆电池（电池包或组合电池）不得暴露在诸如日照、火烤或类似过热环境中。
- ◆消费者若使用电源适配器充电，则应购买配套使用获得CCC认证并满足标准要求的电源适配器。

02 包装清单

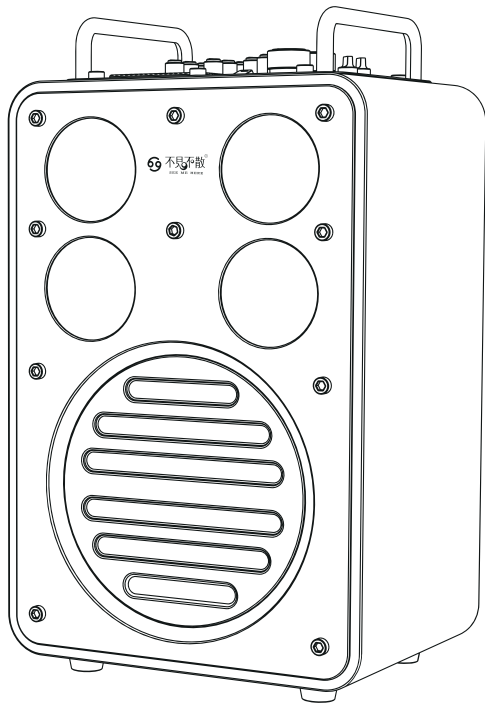

音响主机

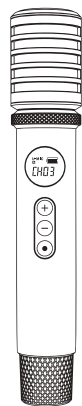

无线话筒

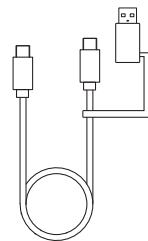

Type C+USB2.0
转接充电线



使用指南

*具体包装清单以购买版本为准, 图示仅为参考

03 按键功能指示

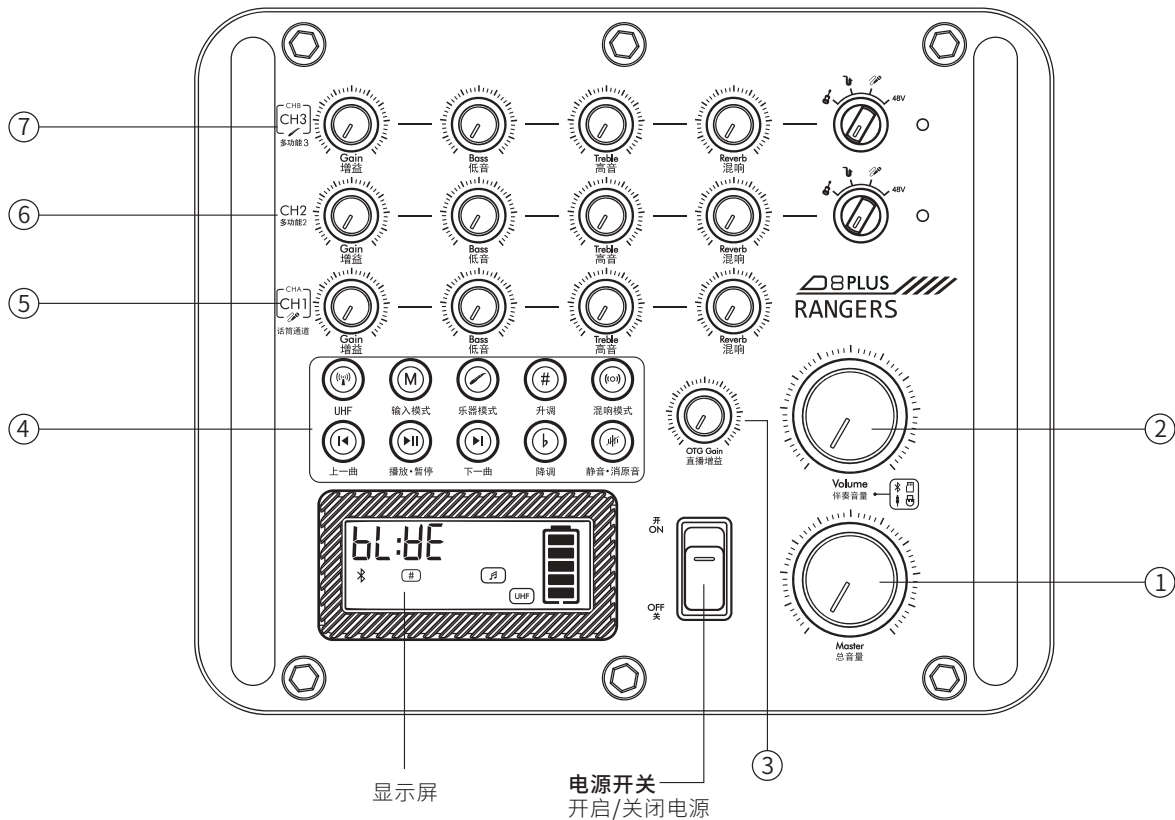

04 按键功能说明

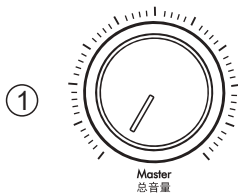

主音量调节

顺时针旋转音量增大, 逆时针旋转音量减小

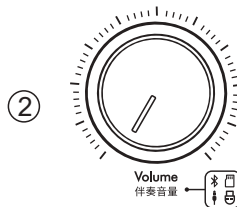

伴奏音量调节

顺时针旋转音量增大, 逆时针旋转音量减小



OTG音量调节

控制OTG直播输出音量大小
顺时针加大, 逆时针减小



UHF设备配对

长按开启UHF连接, UHF图标闪烁, 连接成功
图标常亮



混响模式键

短按切换: 大厅/房间/山谷 三种效果模式



模式键

短按切换: 蓝牙模式/TF卡模式/U盘模式/
AUX外接音源模式
注: 开机默认蓝牙模式



升调键

短按伴奏升调  图标亮起, 总共可升高4个半音



乐器模式

短按切换: 音乐/K歌/电子乐器/木吉他 对应的EQ
注: 电子乐器/木吉他, 只对乐器无线发射器(UHF设备B通道)与CH2/CH3多功能通道进行优化



降调键

短按伴奏降调  图标亮起, 总共可降低4个半音

05 按键功能说明

④



上一曲

上一曲
短按：播放上一曲



下一曲

下一曲
短按：播放下一曲



播放·暂停

播放键 短按播放或暂停

蓝牙连接状态：长按播放键可断开当前蓝牙连接进入配对状态



静音·消原音

静音

短按静音  图标亮起，音响静音，再次短按恢复

消原音

长按消原音  图标亮起，伴奏人声消除，再次长按恢复

⑤



话筒通道

无线MIC(UHF设备A通道)与CH1有线MIC效果调节
可分别调节话筒 增益/低音/高音/混响调节

⑥

CH2
多功能2

CH2多功能通道调节
可分别调节 增益/低音/高音/混响调节

⑦



多功能3

乐器无线发射器(UHF设备B通道)与CH3多功能通道调节
可分别调节增益/低音/高音/混响调节

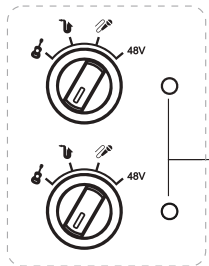

CH2/CH3通道选择 旋钮4挡

电箱木吉他/电子乐器/有线麦克风/48V幻像电源

48V 幻象供电指示灯

档位打到48V应该要注意，插入的设备是否为需要48V幻象供电的麦克风，如果不是，档位打到48V可能会损坏设备。

06 屏幕显示说明

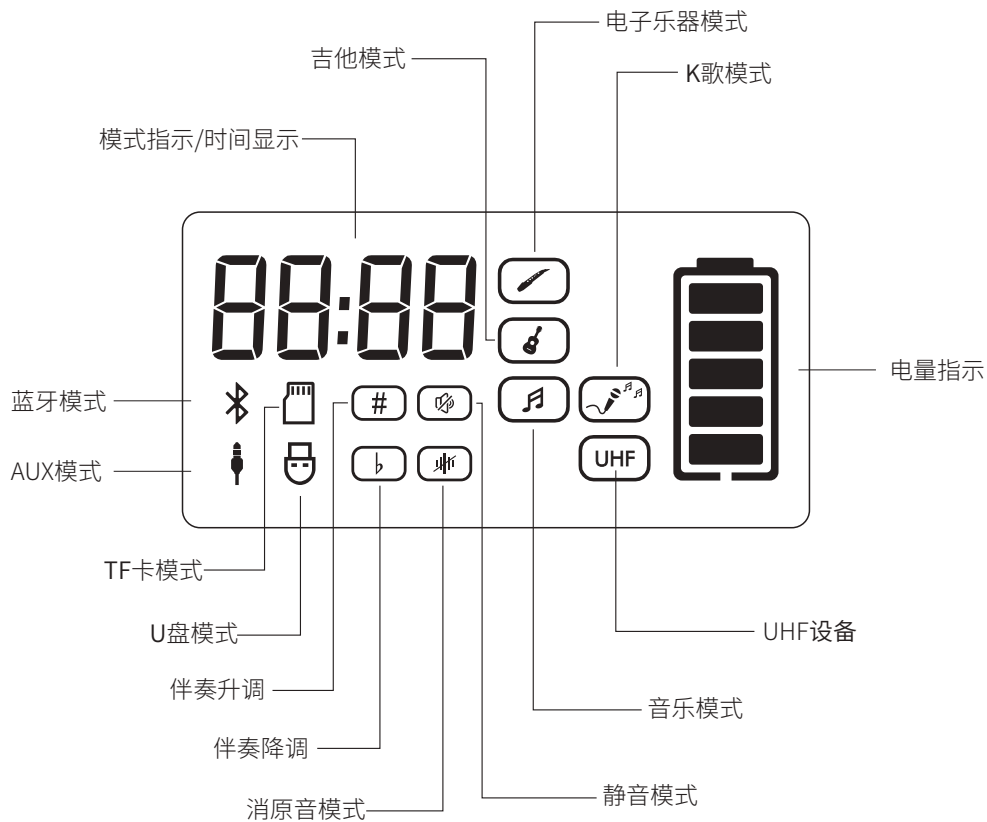

07 接口功能指示

图中所示的插头

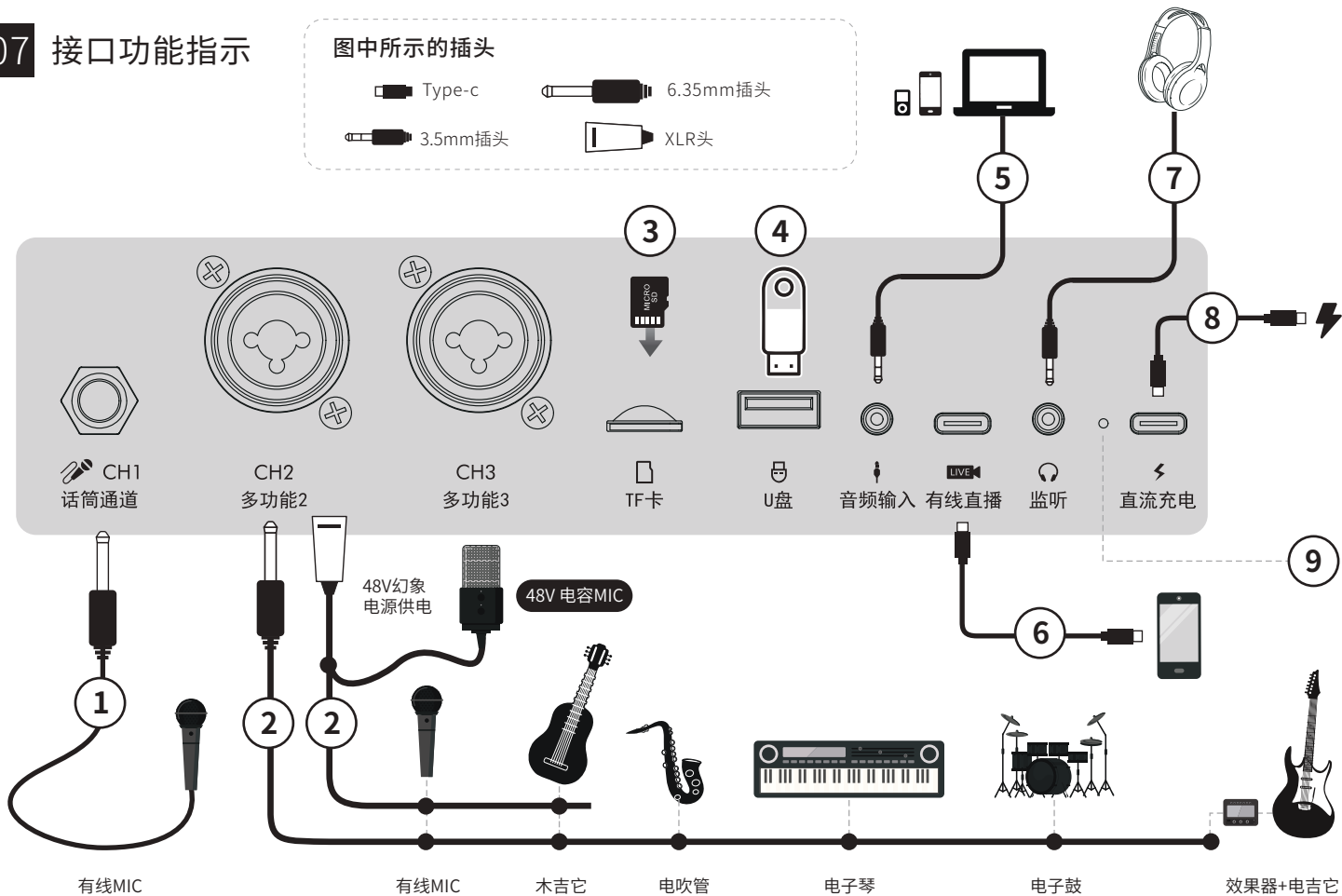
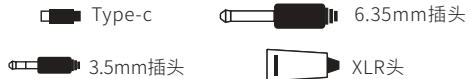

08 接口功能指示

- 1 CH1有线MIC输入接口**
连接6.35mm有线话筒
- 2 CH2/CH3多功能乐器输入接口**
可连接XLR/6.35mm 的有线麦克风/电箱木吉他
电子乐器和XLR头的需要48V幻象供电的麦克风
- 3 TF卡插槽**
插入存有音频文件的TF卡, 即可播放
- 4 U盘插口**
插入存有音频文件的U盘即可播放
- 5 AUX音频输入**
3.5mm通用音频输入接口, 可外接音源设备
- 6 Type-C直播接口**
可连接手机有线直播/内录 (输出5V-1.5A Max)
可为直播手机充电
- 7 耳机插口**
可以监听本地音乐播放与话筒声音
- Type-C电源充电**
可连接PD充电器进行快充
- 8 Type-C反向充电**
可对外为移动设备充电, 输出支持5V-2A (Max)
- 9 LED充电指示灯**
充电时LED灯显示红色满电后LED绿色,
放电是红灯亮起

*电子乐器含电吹管、电子琴、电子鼓等

09 蓝牙连接播放

1、音响开机

按下电源开关开机，默认进入蓝牙模式，屏幕蓝牙图标闪烁，等待蓝牙配对。

2、连接到移动设备

开启移动设备蓝牙选项，在蓝牙设备列表中找到Rangers D8 Plus，连接成功您将听到提示音，同时蓝牙图标常亮。

后续使用中，只要保持移动设备的蓝牙开启，即可自动连接。

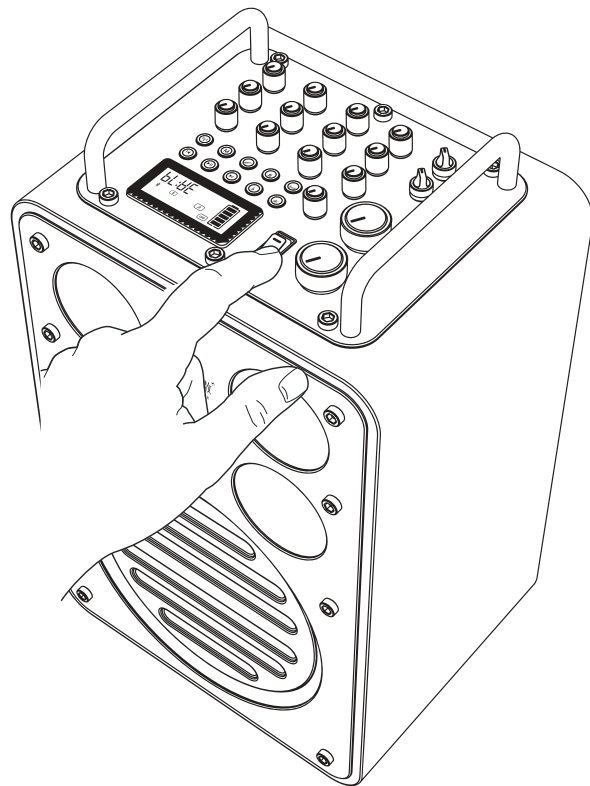

其它说明：

如需连接其它蓝牙设备，长按播放键断开与当前设备连接，蓝牙返回等待连接状态；如需回连短按播放键。

10 无线话筒功能与连接

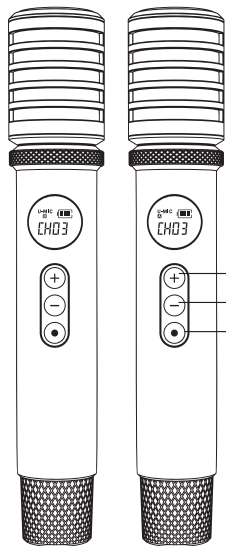

+ CH+频段
短按频段递增1级

- CH-频段
短按频段递减1级

● 开关机键
长按2秒打开/关闭麦克风

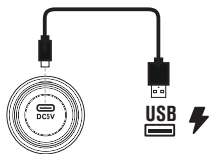

充电接口
连接输出电压DC5V 1A的
USB电源充电

无线话筒与音响配对

1、音响开机状态,长按音响“UHF ”键,开启UHF连接,屏幕UHF图标闪烁等待连接。

2、长按话筒电源按钮2秒开机,音响自动与话筒连接,连接成功音响屏幕UHF图标常亮。

两支无线话筒连接 切换AB麦

1、保持一支话筒为CHA通道,另一支话筒为CHB通道,即可同时使用两支话筒。

2、如果两支话筒通道模式一样,选取其中一支话筒,按住电源键和+键,5秒后切换通道模式。

CH频段锁定/解锁

CH-键组合CH+键长按5秒,将当前CH频段锁定或解锁。

ID对码模式

CH-键组合电源键长按5秒,话筒屏上ID图标显示,进入配对ID状态,开启音响UHF连接,稍后即可自动配对ID。(UHF开启后30秒操作有效)

ID开放模式

CH-键组合电源键长按5秒, ID图标不显示麦克风进入开放模式。

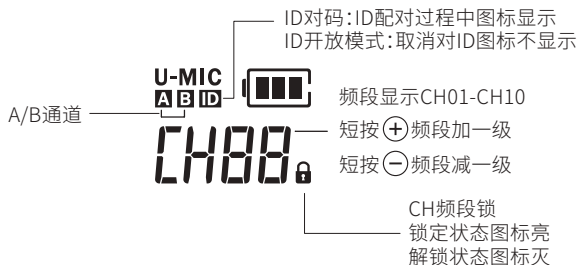

11 乐器无线发射器介绍

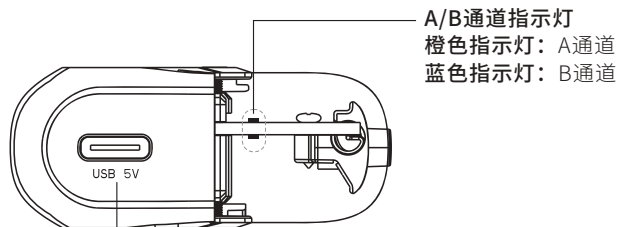

充电接口:

连接输出电压DC5V 1A的USB电源充电
充电时电量指示灯循环闪烁, 充满全部常亮

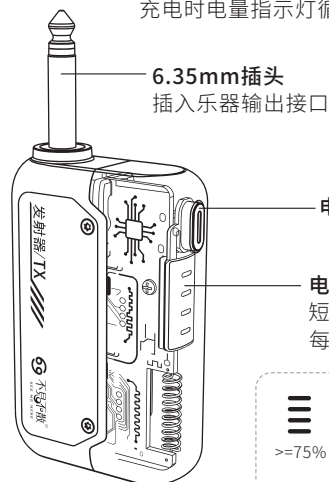

电量指示灯

短按电源键查询电量,
每次显示10s后自动熄灭



*注: 乐器无线发射器非标配, 具体以购买版本为准, 图示仅为参考。

乐器无线发射器与音响配对使用

1、音响开机

长按音响“UHF”键, 开启UHF连接, 屏幕UHF图标闪烁等待连接。



2、发射器连接乐器

将乐器无线发射器插入需要连接使用的乐器输出接口

3、乐器发射器开机配对

发射器开机, 指示灯开始闪烁 (配对ID的慢闪, 未配对ID的快闪)

音响与发射器连接成功: 音响屏幕UHF图标常亮。

乐器发射器 AB通道切换

发射器开机状态, 长按电源键不松, 直到发射器重启, 指示灯变为另一个通道的颜色即切换成功。(发射器默认B通道)

乐器发射器ID对码模式:

发射器关机状态, 长按电源键不松, 直到A/B通道指示灯变为慢闪状态, 发射器进入ID对码模式, 此时开启音响UHF连接, 稍后即可自动配对ID。(UHF开启后30秒操作有效)

乐器发射器ID开放模式:

发射器关机状态, 长按电源键不松, 直到A/B通道指示灯变为快闪状态, 此时进入ID开放模式

提示: 流浪者系列音响, 可同时连接1支无线话筒 + 1个乐器无线发射器, 要确保无线话筒与发射器, 一个是A通道, 一个是B通道。

*建议将无线乐器发射器设置在B通道, B通道有针对各种各种乐器效果做优化, 可切换EQ乐器模式

12 有线直播/有线内录功能介绍



01 连接手机

使用Type-C线与手机连接,如果你使用的是苹果手机,可能需要使用Type-C转Lightning转接头来连接手机。

02 有线直播

开启手机直播软件,将你的演奏和歌唱高清无损传输直播手机中。

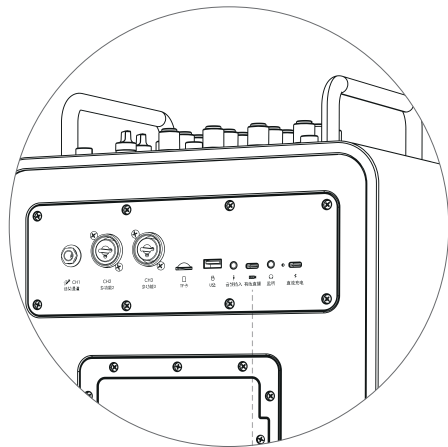

02 有线高清内录

打开手机视频录制APP,就可将现场演奏和歌唱高清无损内录手机中。

*注:Type-C转Lightning转接头需自行购买,图示仅为参考。

13 技术规格

- 扬声器： 8英寸中低音喇叭 *1 +3英寸高音喇叭 * 4
声道： 双声道立体声（2.1声学架构）
低音增强： 倒相管
信噪比： > 85dB
频率响应： 40Hz-20KHz（-10dB）
充电接口： USB Type-C
充电电压： 快充5V/9V/12V/15V/20V
充电时间： 约3.5小时(60W或以上PD充电器)
充电协议： 支持PD2.0/3.0快充
可播放格式： MP3、WMA、WAV、FLAC、APE(Micro SD Card/U盘)
蓝牙版本 5.0
扩音功能： 支持无线/有线麦克风扩音功能
输入输出： CH1有线MIC输入接口/CH2/CH3多通道多功能乐器输入接口
AUX IN 3.5mm输入/3.5mm耳机监听/TF卡/U盘
周边功能： 有线直播/有线内录/反向充电/OTG反向充电
乐器功能： 支持无线 /有线乐器功能
产品尺寸： 300*241.5*510.5mm
产品重量： 约11.8kg

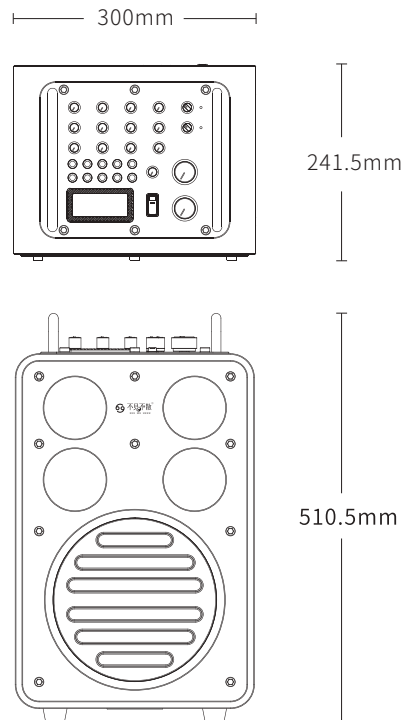

14 常见问题

故障	解决方法
开机无法播放 屏幕无显示	1、音响内置锂电池是否有电,请充电
	2、检查TF卡或U盘格式是否正确(音箱支持格式为FAT32),TF卡或U盘内文件是否为支持的格式
音源输入无声	请检查是否切换到外接音源模式,声音是否有调节
卡拉OK无声	话筒是否能正常开启,适当调节输入话筒音量,是否连接成功
话筒扩音出现断音	话筒离音响是否距离太远,或有障碍物
蓝牙配对不成功	关闭音响重新开机配对、或者是否已连其它手机
使用话筒信号不好或有卡顿	可通过短按"+"或"-",选择合适的频段:CH01~CH10,以获取最佳效果
话筒不能与主机连接时	话筒在开机状态下,同时长按话筒的“电源键”和“-”键5秒,屏上显示ID图标,主机UHF重新开关一次
话筒无法开机	请插上充电线充电激活
标配话筒遗失或坏掉了, 新配的话筒如何与音箱配 对ID?	音箱关机,话筒开机,同时长按话筒的“电源键”和“-”键5秒,话筒屏上ID图标显示,进入对ID状态。
	此时音响立即开机,长按话筒控制键开启UHF连接即可自动配对ID。(连接成功后,音箱会有连接成功提示音)
如何清除话筒的ID?	话筒:开机状态,同时按电源键和“-”键5秒,屏显示ID图标不显示,此时话筒返回到无ID状态进入开放模式
	注意:如果话筒清除了ID,需要再次与音箱连接时,按新配的话筒方法重新配对ID。
K歌话筒效果不好	连接好话筒后→将音响切换至K歌(户外)模式→把对应通道的混响关到最小,把增益开到最大→再回调增益至不啸叫的位置,并根据自己的声线调节高低音,得到想要的音色→最后适当增加混响。
发射器不能与主机连接时	1、确认A通道或者B通道是否已经有设备连接上,尝试切换通道,重新连接一次
	2、机器与发射器重新进入一次ID状态(发射器退出ID重新进入ID,机器UHF重新开关一次
	3、排除周围环境是否有同频率设备的干扰
发射器无法开机	请插上充电线充电激活
标配发射器遗失或坏掉了, 新配的发射器如何与音箱 配对ID?	发射器关机状态,长按电源键不松,直到指示灯闪烁状态改变,进入ID对码或ID开放模式,A通道或者B通道指示灯闪烁,ID对码的指示灯慢闪,ID开放的快闪;此时可以开启音响UHF连接,稍后即可自动配对ID。(UHF开启后30秒操作有效)



自助售后服务



不见不散公众号

深圳市不见不散电子有限公司

地址：深圳市宝安区航空路32号-不见不散视听创新园

电话：0755-61181399 网址：www.hb2099.com